

Vzdelávanie trochu inak

Metódy moderného a atraktívneho vzdelávania

Vladimír Broniš

November 2017

1

Agenda

Agenda



- ▶ Kto sme?
- ▶ Prečo ľudia pri učení nerozumejú učivu
- ▶ Ako sa tomu dá pomôcť
- ▶ Skúsme využiť moderné technológie



2

Kto sme?

ATOS EDU tím - odborný profil



Tím odborných pracovníkov, zaoberajúcich sa modernými metódami vzdelávania.

Pracovné zamerania:

- ▶ grafik
- ▶ animátor
- ▶ 3D modelár
- ▶ tvorca WEB kurzov
- ▶ programátor
- ▶ Konzultant v oblasti LMS systémov

Bližšie informácie:

http://lms.servicedesk.sk/html/edu_te@m/





Vzdelávací obsah:

- ▶ Video natočené kamerou
- ▶ Video animované 2D aj 3D
- ▶ Video ako záznam z obrazovky počítača
- ▶ Záznam audia pre vzdelávacie účely
- ▶ Vzdelávacie WEB kurzy
- ▶ Digitálne testy
- ▶ 2D simulácie
- ▶ 3D simulácie

Learning management systémy (vzdelávacie WEB portály):

- ▶ Moodle, Totara
- ▶ Dodávka a konfigurácia vo forme inštalácie u zákazníka, alebo služby

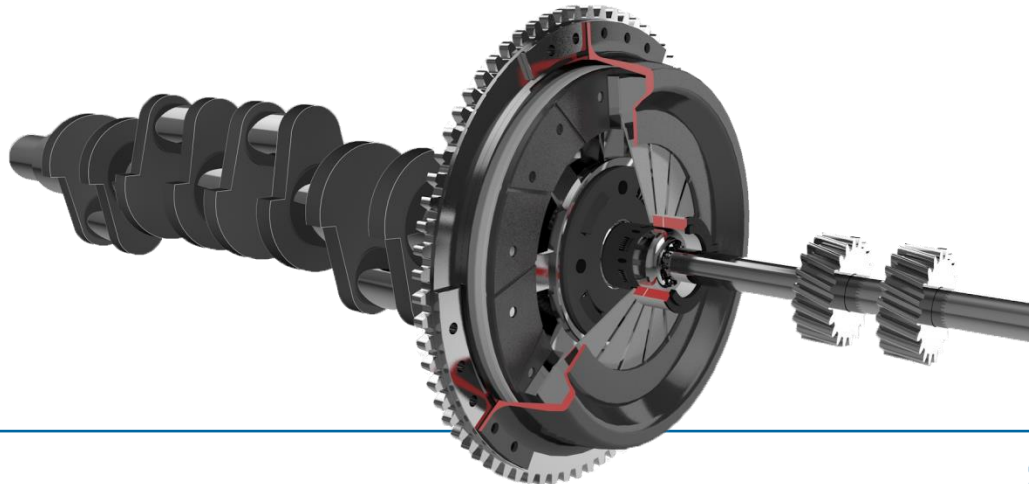



Portál pre rozvoj stredného odborného vzdelávania



A. Learning Management System (LMS)

B. Dodávka digitálneho vzdelávacieho obsahu

- ▶ obrázky
- ▶ animácie
- ▶ pracovné zošity
- ▶ testy
- ▶ učebné texty
- ▶ audio / video
- ▶ metodické listy

Skupiny odborov:

- ▶ Elektrotechnika
- ▶ Strojárstvo
- ▶ Stavebníctvo
- ▶ Poľnohospodárstvo
- ▶ Zpracovanie dreva
- ▶ Chémia
- ▶ Potravinárstvo

3

Prečo ľudia pri učení
nerozumejú učivu

Prečo ľudia pri učení nerozumejú učivu



Princíp transformátora

Jadrový reaktor

Prúdový motor

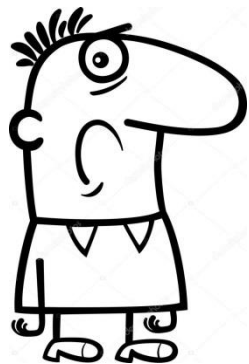

Nano častice

Automatická
prevodovka

Projekt rodinného domu



4

Ako sa tomu dá pomôcť

Ako sa tomu dá pomôcť



Pridajme názornosť !

- ▶ Obrázky, schémy
- ▶ Animácie
- ▶ Videá
- ▶ Simulácie
- ▶ 3D modely

- ▶ a ...

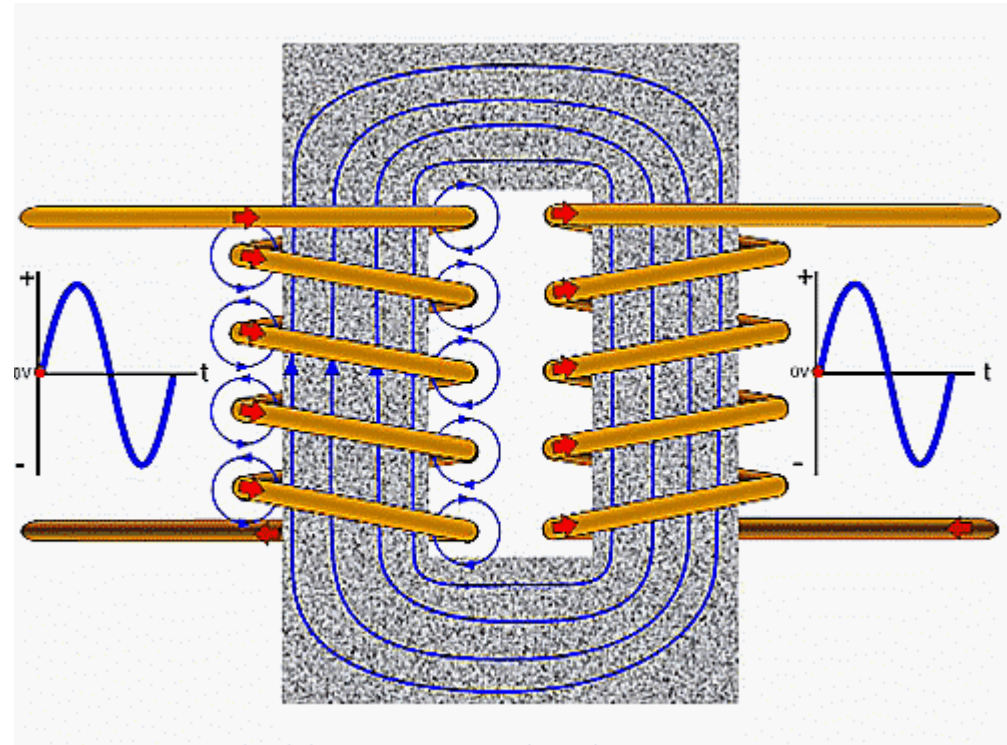

5

Skúsme využiť moderné
technológie



Charakteristika

Prezentácia virtuálneho sveta úplne izolovaného od okolitého priestoru s využitím technológií zabezpečujúcich priestorový vnem a interakciu s virtuálnym okolím.

Najčastejšie používané technológie:

- HTC Vive
- Oculus Rift HD





Možnosti využitia – Virtuálna prehliadka

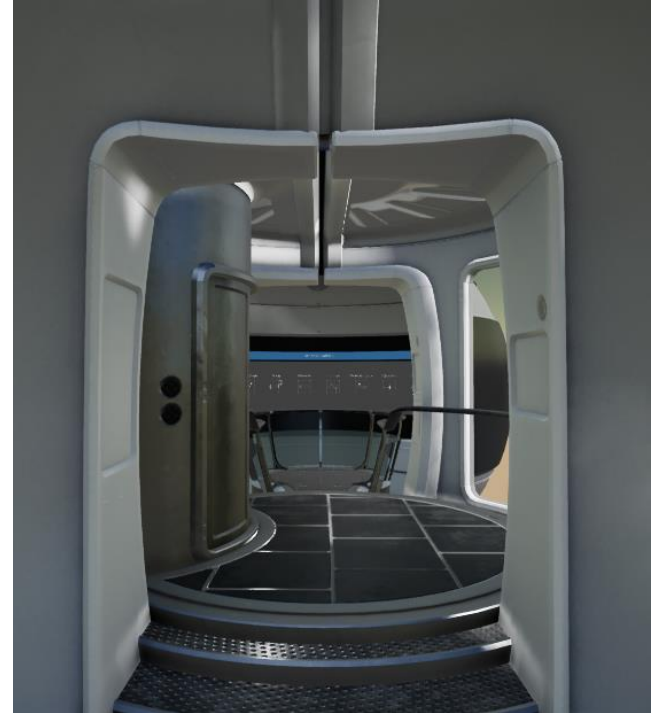



Možnosti využitia - Virtuálne laboratórium

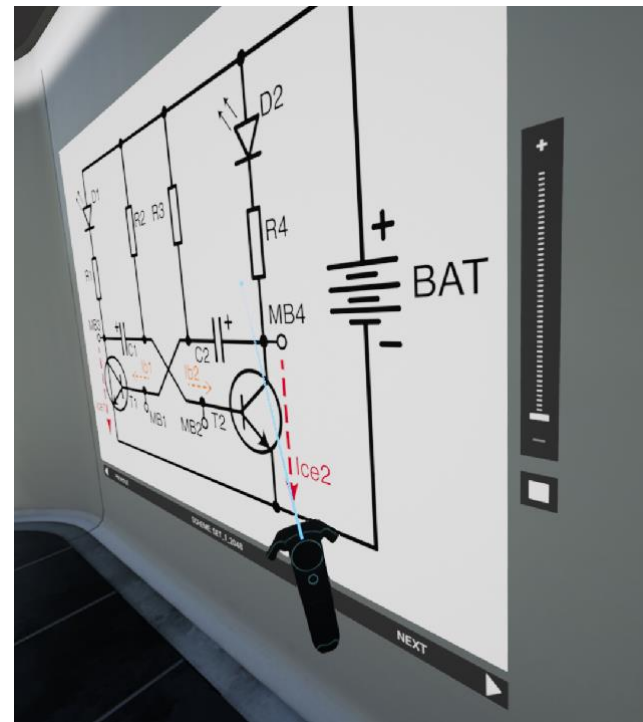
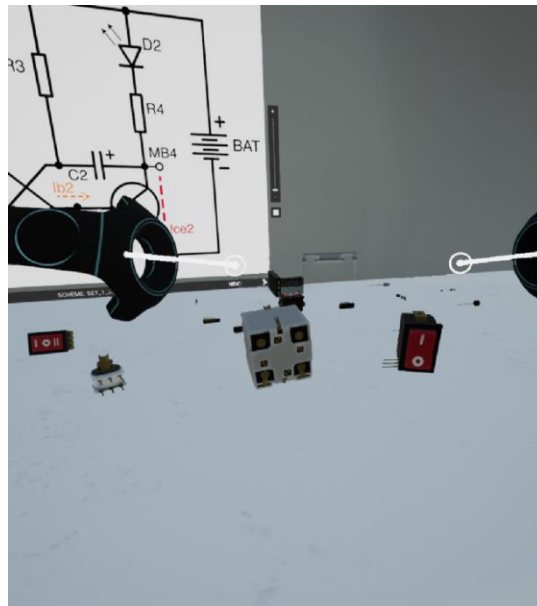
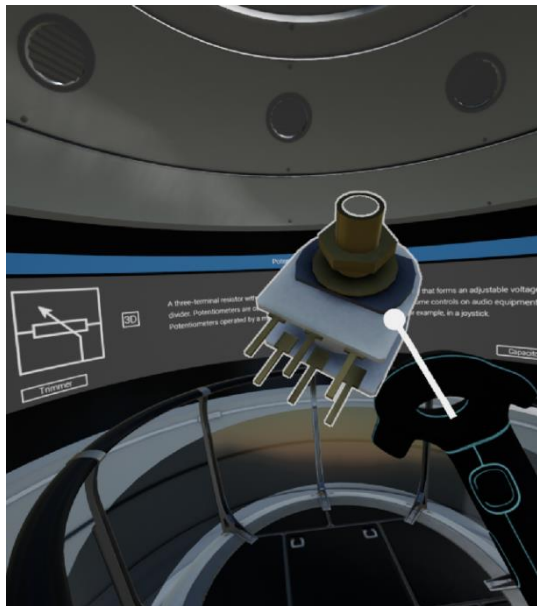



Možnosti využitia – Interaktívny pracovný návod

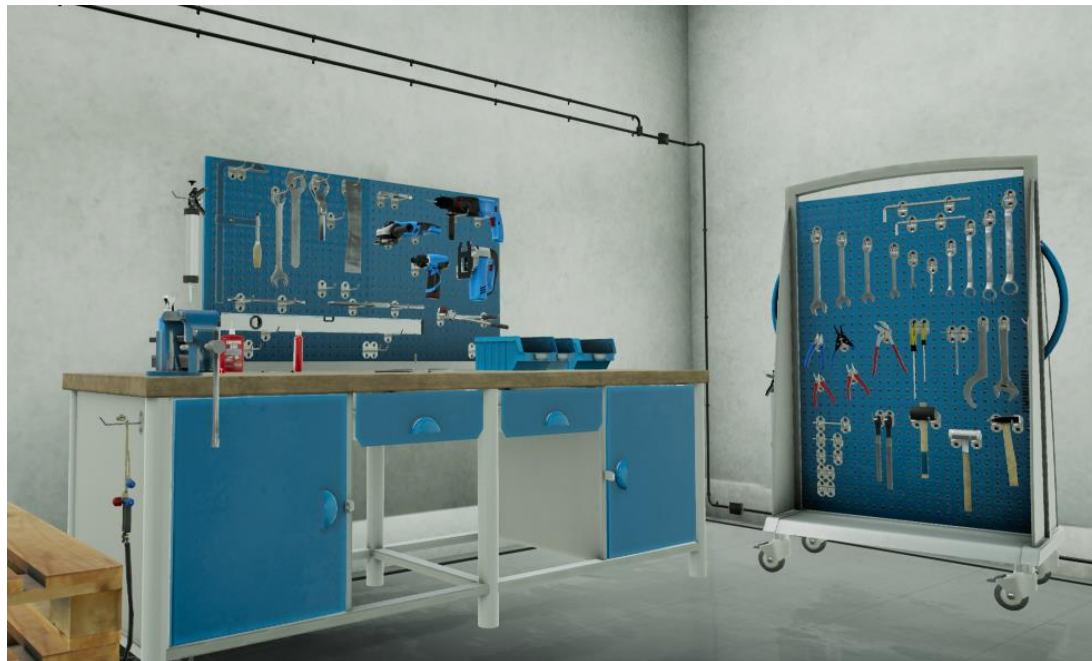
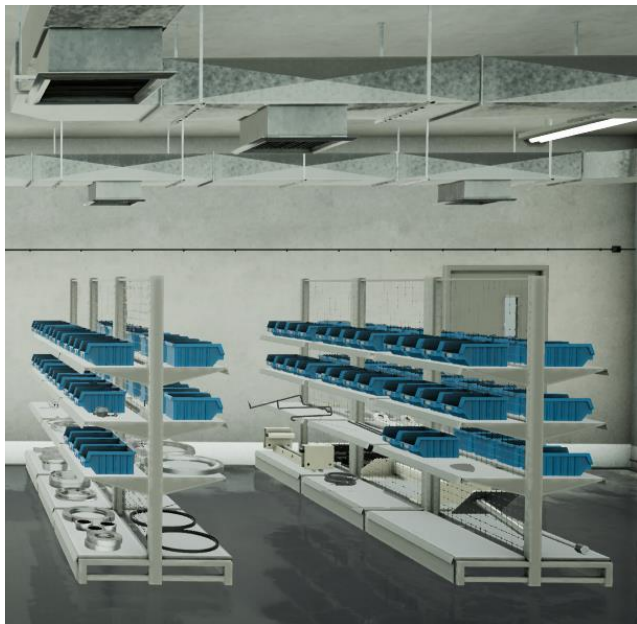



Možnosti využitia – Interaktívny servisný návod

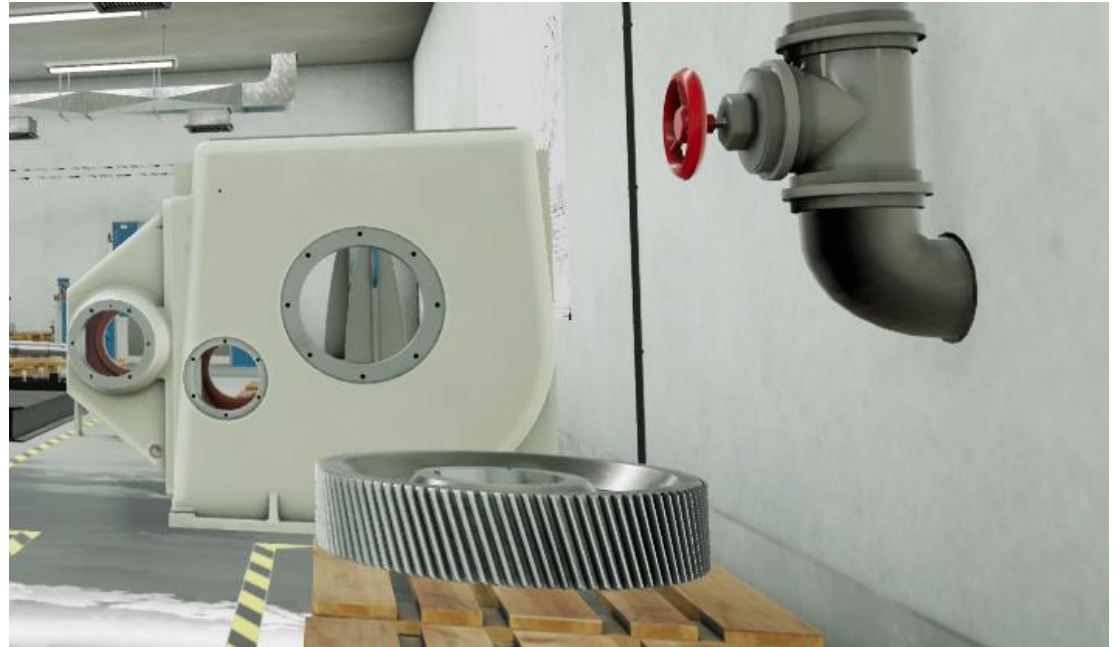

Ďakujem

Pre viac informácií prosím kontaktujte:

T+ 421 903 534922

vladimir.bronis@atos.net

Atos, the Atos logo, Atos Codex, Atos Consulting, Atos Worldgrid, Worldline, BlueKiwi, Bull, Canopy the Open Cloud Company, Unify, Yunano, Zero Email, Zero Email Certified and The Zero Email Company are registered trademarks of the Atos group. April 2016. © 2016 Atos. Confidential information owned by Atos, to be used by the recipient only. This document, or any part of it, may not be reproduced, copied, circulated and/or distributed nor quoted without prior written approval from Atos.

The Atos logo is displayed in white on a blue background. It features the word "Atos" in a bold, sans-serif font, with a stylized circular element integrated into the letter 'o'.